

HƯỚNG DẪN LẮP ĐẶT - SỬ DỤNG & BẢO QUẢN BẾP ĐIỆN TỬ

**Model: MH-03IRB LB
MH-03IRB DB
MH-03IRB BR**

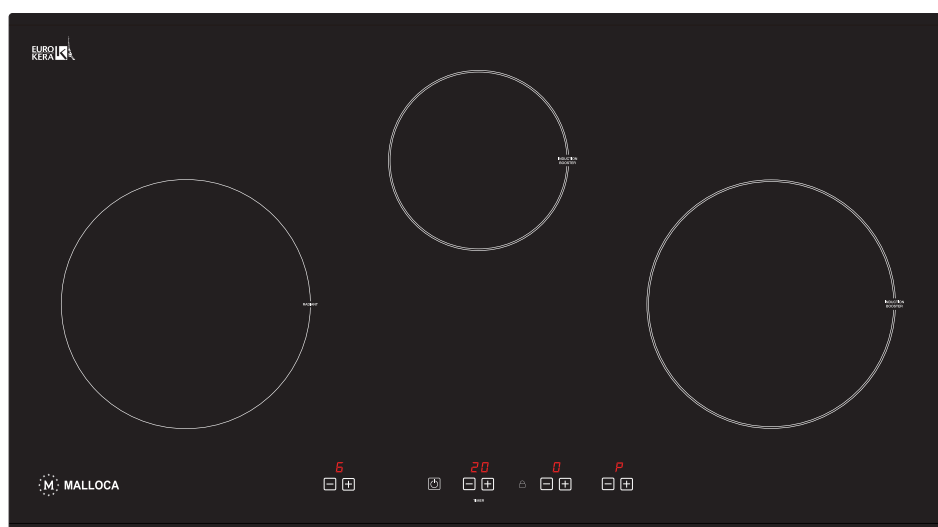

www.malloca-shop.com



Trước tiên chúng tôi Công Ty TNHH Malloca Việt Nam – Nhà phân phối của MALLOCA xin chân thành cảm ơn quý khách hàng đã tin nhiệm chọn sử dụng các sản phẩm của chúng tôi. Để giúp cho quý khách hàng thao tác sử dụng và bảo quản bếp điện từ một cách dễ dàng và an toàn, chúng tôi rất mong quý khách đọc kỹ hướng dẫn này trước khi lắp đặt và sử dụng thiết bị.

Cẩm nang sử dụng này được Công ty TNHH Malloca Việt Nam dịch và biên soạn lại, dựa trên cơ sở catalogue gốc của nhà sản xuất.

Cách sử dụng từ trong cẩm nang được Công ty sử dụng theo ngôn ngữ phát âm của người miền Nam Việt Nam. Nhằm giúp cho người sử dụng dễ hiểu nhất.

Cẩm nang này rất cần thiết cho quý khách trước khi lắp đặt và sử dụng bếp điện từ

Quý khách hãy giữ cẩm nang này để khi cần thì nó sẽ giúp bạn dễ dàng trong các thao tác và vận hành bếp điện từ

Quý khách cần được tư vấn trực tiếp xin vui lòng liên hệ với Phòng bán hàng và Chăm sóc khách hàng của MALLOCA theo địa chỉ ghi ở phía trên. Chúng tôi rất hân hạnh được phục vụ quý khách.

Chúng tôi rất hân hạnh được phục vụ quý khách

TRÂN TRỌNG

PHẦN I : GIỚI THIỆU CHUNG

* Bếp điện MH-03IRB S của Malloca là dòng sản phẩm thế hệ mới nhất với các tính năng vượt trội:

- Công suất nấu nhanh.
- Tiêu thụ điện ít, giảm 40% lượng điện tiêu thụ so với các sản phẩm khác trên thị trường.
- Bề mặt thiết kế rộng rãi thông thoáng tạo cảm giác thoải mái nhất cho người sử dụng.
- Hệ thống điều khiển cảm ứng hồng ngoại.

Công suất bếp:

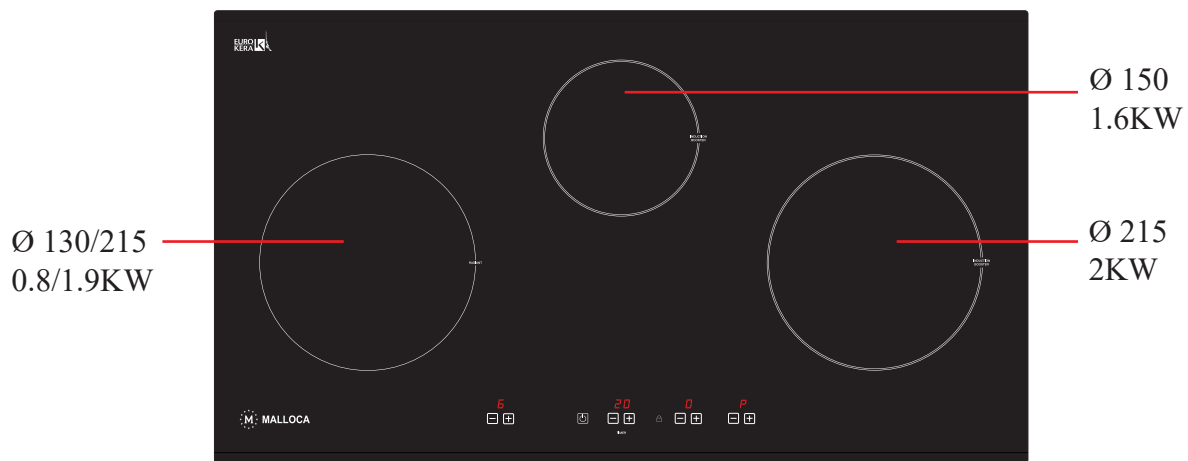

Chức năng của phím điều khiển:

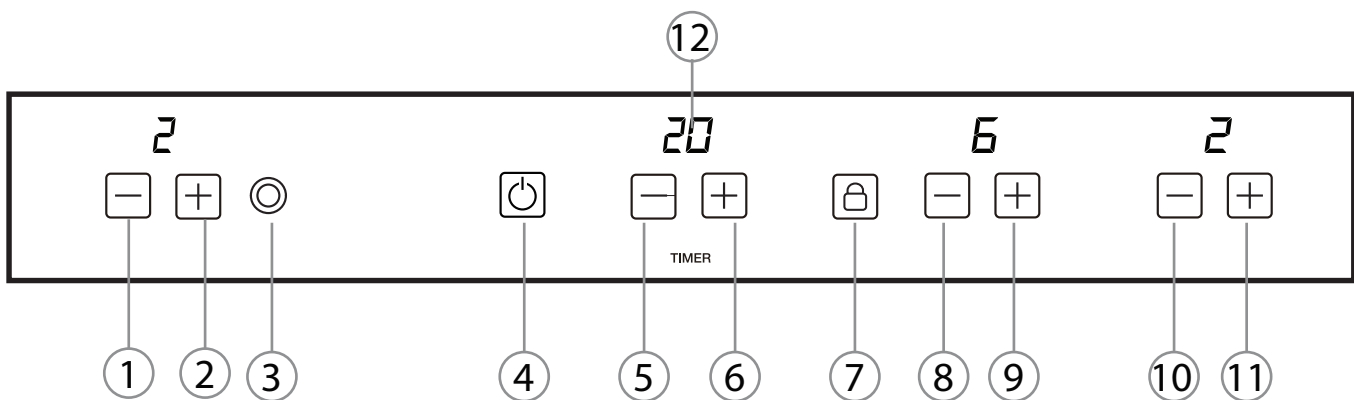

 : Giảm công suất bếp, điều chỉnh hẹn giờ nấu

 : Tăng công suất bếp, điều chỉnh hẹn giờ nấu

 : Chọn hoặc hủy chức năng 2 vòng nấu cho bếp bên trái

 : Tắt/mở bếp

 : Biểu tượng hẹn giờ nấu

 : Khóa phím ngăn ngừa trẻ em

Sử dụng thiết bị:

Bếp điện :

- Nên sử dụng nồi có đáy bằng phẳng để tận dụng hết hiệu suất của bếp.
- Không nên sử dụng nồi có đáy lồi, lõm hoặc biến dạng vì bề mặt tiếp xúc với mặt kính ít sẽ không tận dụng hết hiệu suất của bếp mà còn nguy hiểm trong khi sử dụng do bị lật hoặc nghiêng làm đổ thức ăn ra ngoài.



Đáy bằng



Đáy lồi, lõm

Bếp từ : Phải sử dụng nồi chuyên dùng cho bếp từ có đáy bằng, không sử dụng nồi có đáy lồi hay lõm vì bề mặt tiếp xúc ít không nhiễm từ tốt



Gang



Thép tráng men



Inox nhiễm từ



Đáy bằng

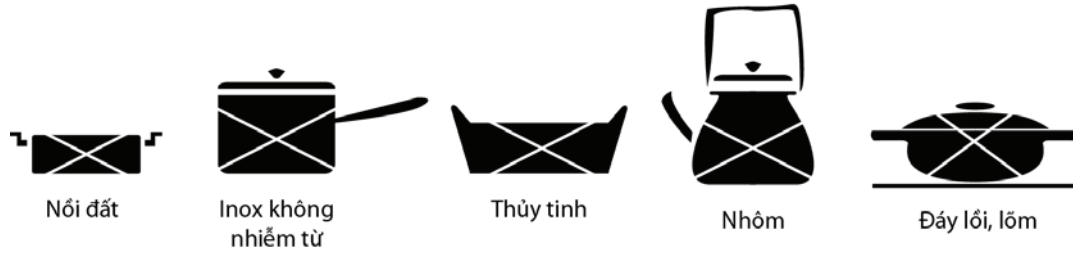

Nồi không thích hợp sử dụng cho bếp từ



Lưu ý: Chọn đường kính nồi phù hợp với bếp từ.

Bếp từ đường kính 210mm → đáy nồi $\geq 130\text{mm}$

Bếp từ đường kính 145mm → đáy nồi $\geq 90\text{mm}$

- Điều khiển các phím chức năng bằng cách đặt bề mặt của đầu ngón tay lên chính giữa phím. Không dùng tay ướt, bẩn, dính dầu mỡ khi điều khiển phím. Thời gian để nhận tín hiệu điều khiển từ 1 đến 2 giây, riêng các phím khóa  , đóng mở nguồn  từ 2 đến 3 giây.

Bước 1: Đóng CB (Aptomat) cung cấp điện vào bếp

Bước 2: Lúc này bếp ở trạng thái khóa bàn phím điều khiển - Đèn báo khóa phím hiển thị.

Bước 3: Chọn và giữ phím  khoảng từ 2 đến 3 giây để mở chức năng khóa phím.

Bước 4: Chọn phím  để mở nguồn cho hệ thống bàn phím điều khiển

Bước 5: Chi tiết nấu cho từng bếp

Bếp bên trái : chọn phím 1 hoặc 2 → tiếp tục chọn phím 1 hoặc 2 để tăng giảm công suất bếp. Chọn phím 3 để mở hoặc tắt chế độ nấu bên ngoài.

Bếp giữa : chọn phím 8 hoặc 9 → tiếp tục chọn phím 8 hoặc 9 để tăng giảm công suất bếp.

Bếp bên phải : chọn phím 10 hoặc 11 → tiếp tục chọn phím 10 hoặc 11 để tăng giảm công suất bếp

Cài đặt hẹn giờ nấu :

- Chọn phím 5 để cài đặt hẹn giờ từ 99 - 1 phút hoặc chọn phím 6 để cài đặt hẹn giờ từ 1- 99 phút → tiếp tục chọn phím 1 hoặc 2 (bếp trái) hoặc phím 8 hoặc 9 (bếp giữa) hoặc phím 10 hoặc 11 (bếp phải) để xác nhận bếp cần hẹn giờ

Tắt bếp:

Tắt 1 bếp : nhấn cùng lúc hai phím [+] và [-]

Tắt 3 bếp : nhấn phím 

Lưu ý:

- Đèn hiển thị mức công suất của bếp sẽ nhấp nháy nếu nồi không phù hợp cho bếp từ
- Bếp sẽ tự động ngưng hoạt động khi nhiệt độ tăng quá cao: Quên trong quá trình nấu, cháy nồi chảo... Đợi vài phút rồi mở bếp lại bình thường.
- Sau khi mở khóa phím nếu không sử dụng bếp thì trong vòng 10 giây bếp sẽ tự ngắt nguồn điện, để tiếp tục sử dụng chọn phím 

PHẦN II : LẮP ĐẶT BẾP

Lắp bếp vào bề mặt đá:

Đây là bếp được thiết kế để lắp đặt và sử dụng âm trên bề mặt bàn bếp, tạo thẩm mỹ cho nhà bếp. Trong trường hợp không thể lắp đặt để sử dụng âm trên bề mặt bàn bếp, thì cần lắp đặt thêm 04 chân cao su cho bếp để sử dụng đặt nổi trên bàn bếp. Vị trí lắp bếp phải thông thoáng. Việc lắp đặt chỉ thực hiện khi đã hoàn tất việc thi công tủ bếp với vị trí lắp đặt phù hợp theo yêu cầu kỹ thuật như hình minh họa:

- Cắt khoét lỗ đá bàn bếp đúng kích thước
- Lắp gioăng đệm làm êm bề mặt kính bếp
- Kiểm tra độ thẳng bằng của bếp trên bề mặt đá.

Lưu ý: Không sử dụng các loại keo để dán mặt kính vào đá

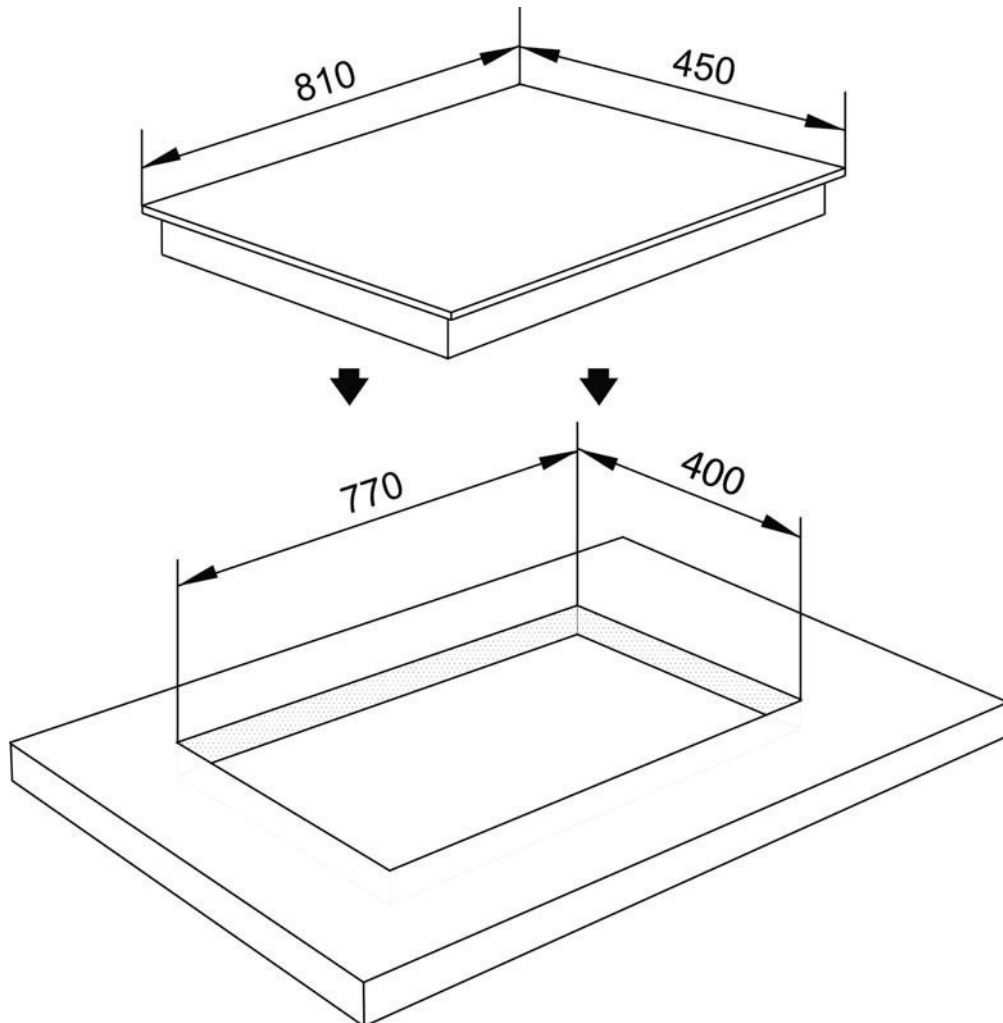

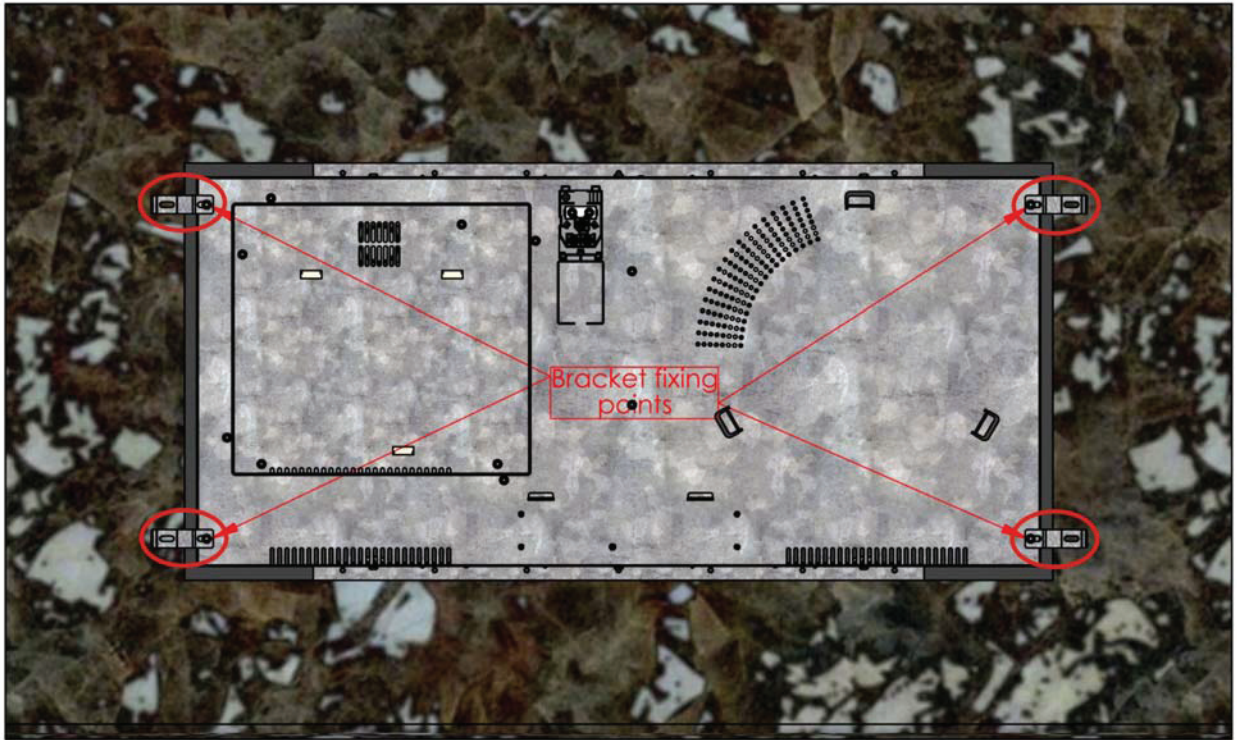
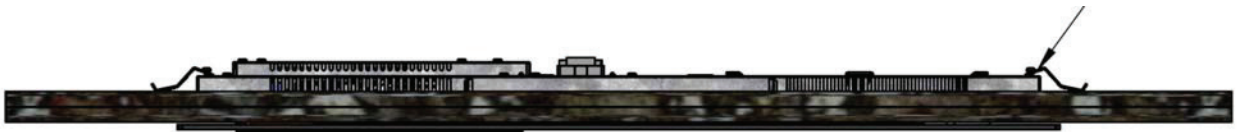

Vị trí lắp pas cố định bếp trên mặt đá

Đấu nối điện cho bếp:

Đây là thiết bị sử dụng điện có công suất cao nên việc đấu nối điện cho bếp phải được thực hiện đúng yêu cầu kỹ thuật, phải do người có chuyên môn về điện thực hiện để đảm bảo an toàn sử dụng.

Khi gặp sự cố, quý khách không nên tự sửa chữa hoặc nhờ thợ không có chuyên môn mà phải được thực hiện bởi các kỹ thuật viên của Malloca hoặc các đại lý được Malloca ủy quyền

Lưu ý:

Thiết bị phải được đấu nối thông qua một CB (Aptomat) từ 25A trở lên
Không được cắm trực tiếp thiết bị vào ổ điện có sẵn trong nhà
Thiết bị phải được nối mass (Tiếp đất)

Bảo quản - Vệ sinh bếp:

- Đèn báo bề mặt nóng (chữ H) hiển thị và sẽ tự động tắt khi bề mặt nguội hoàn toàn
- Cúp CB (Aptomat) sau khi sử dụng và trước khi làm vệ sinh bếp
- Lau bề mặt kính bếp bằng khăn mềm ẩm
- Trường hợp bếp sử dụng lâu ngày hoặc bị tràn thức ăn khi nấu thì phải sử dụng dung dịch chuyên dùng để lau chùi bề mặt. Mặt kính sẽ trở lại sáng bóng như mới.
(Malloca hiện đang cung cấp dung dịch này.)

